

★ 一起加上拉鏈！

A 字裙款式

圖案 1

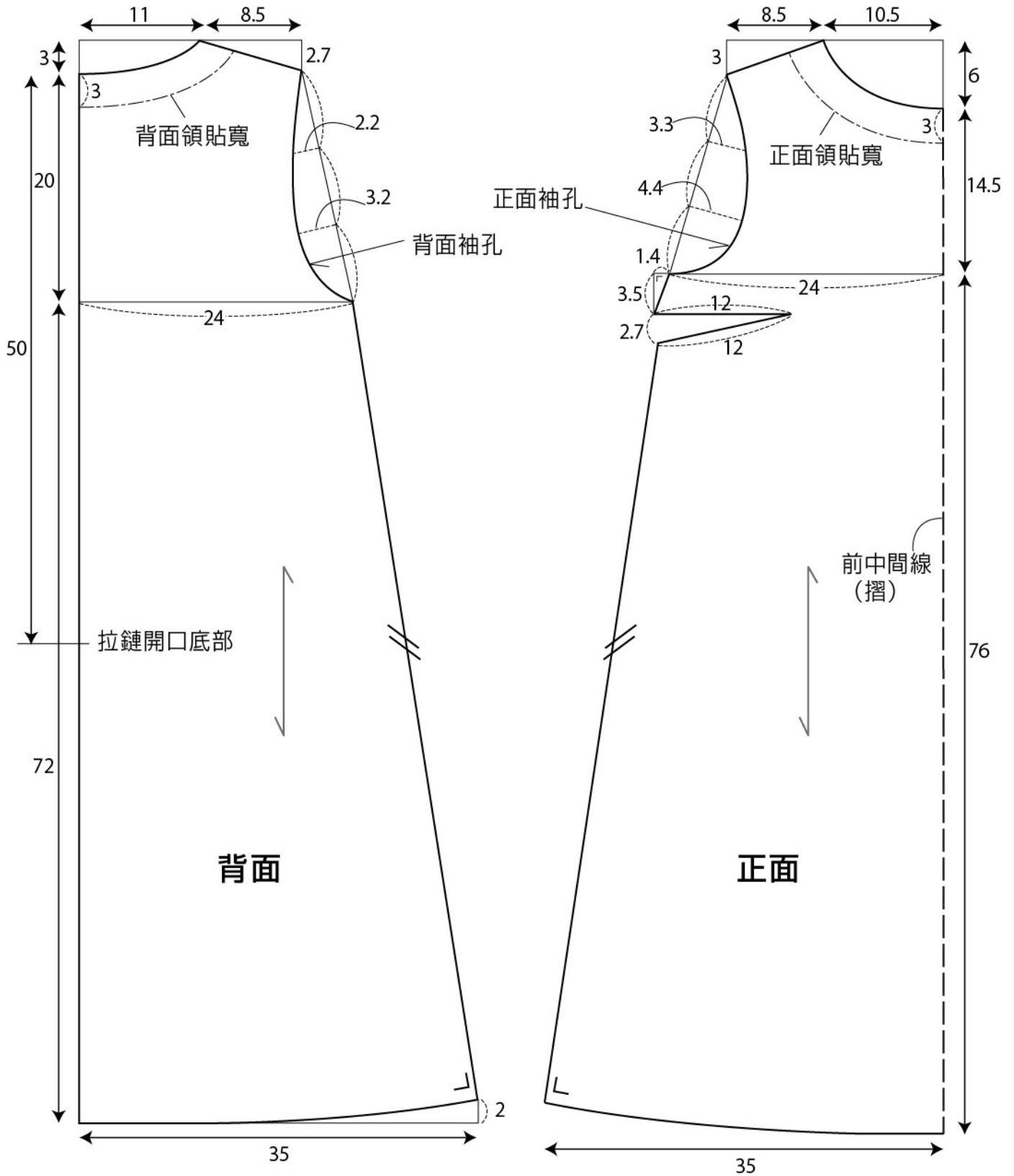

其他提示

衣服長度作參考可因應所需長度而改變。



... 若止口位及邊摺圖線相對那就容易縫紉。

短袖

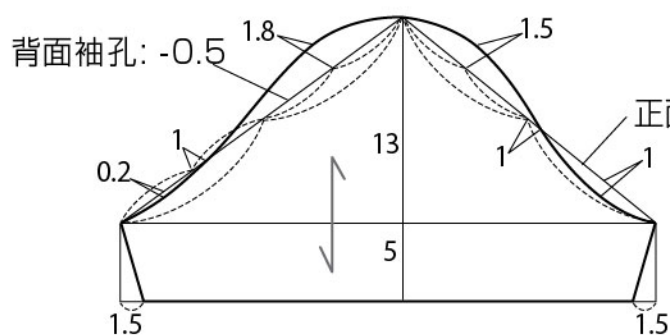

肘長袖子

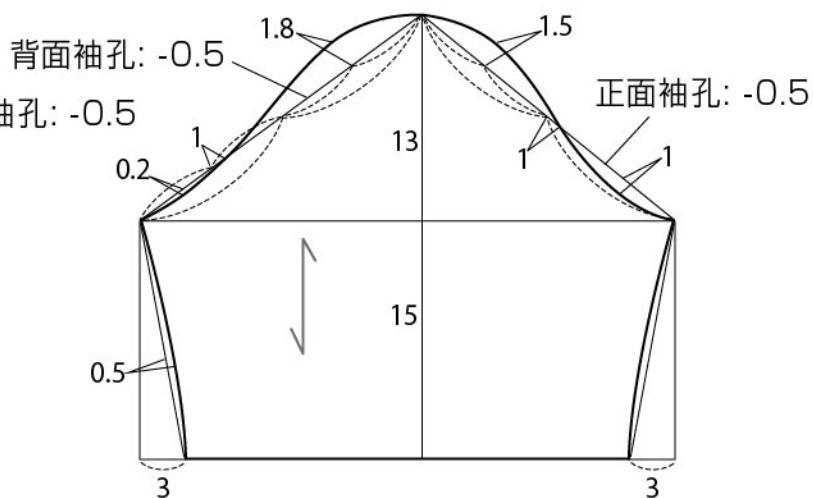

其他提示

短袖及肘子長袖子款式尺寸已預備，選你所喜愛款式。

完成尺寸

衣服長度：92 厘米

胸口位：96 厘米

邊口位：70 厘米

尺寸範圍

胸口位：78 至 86 厘米

高度：154 至 163 厘米

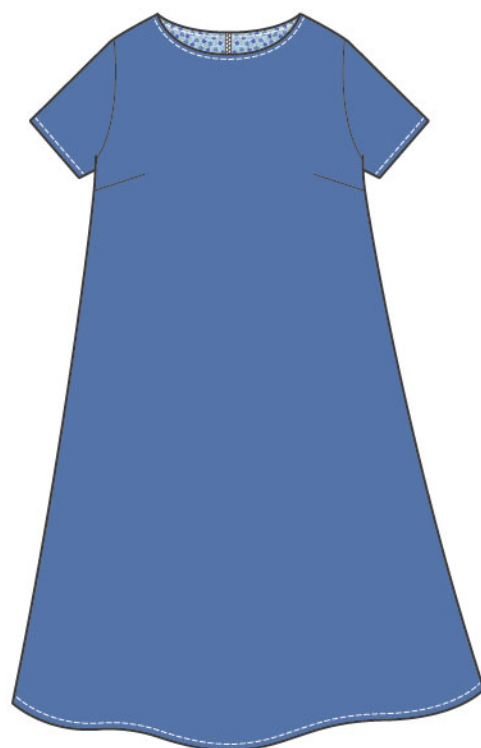

A 字裙款式

* 記下每幅布料和止口位。★ 用粉筆記下

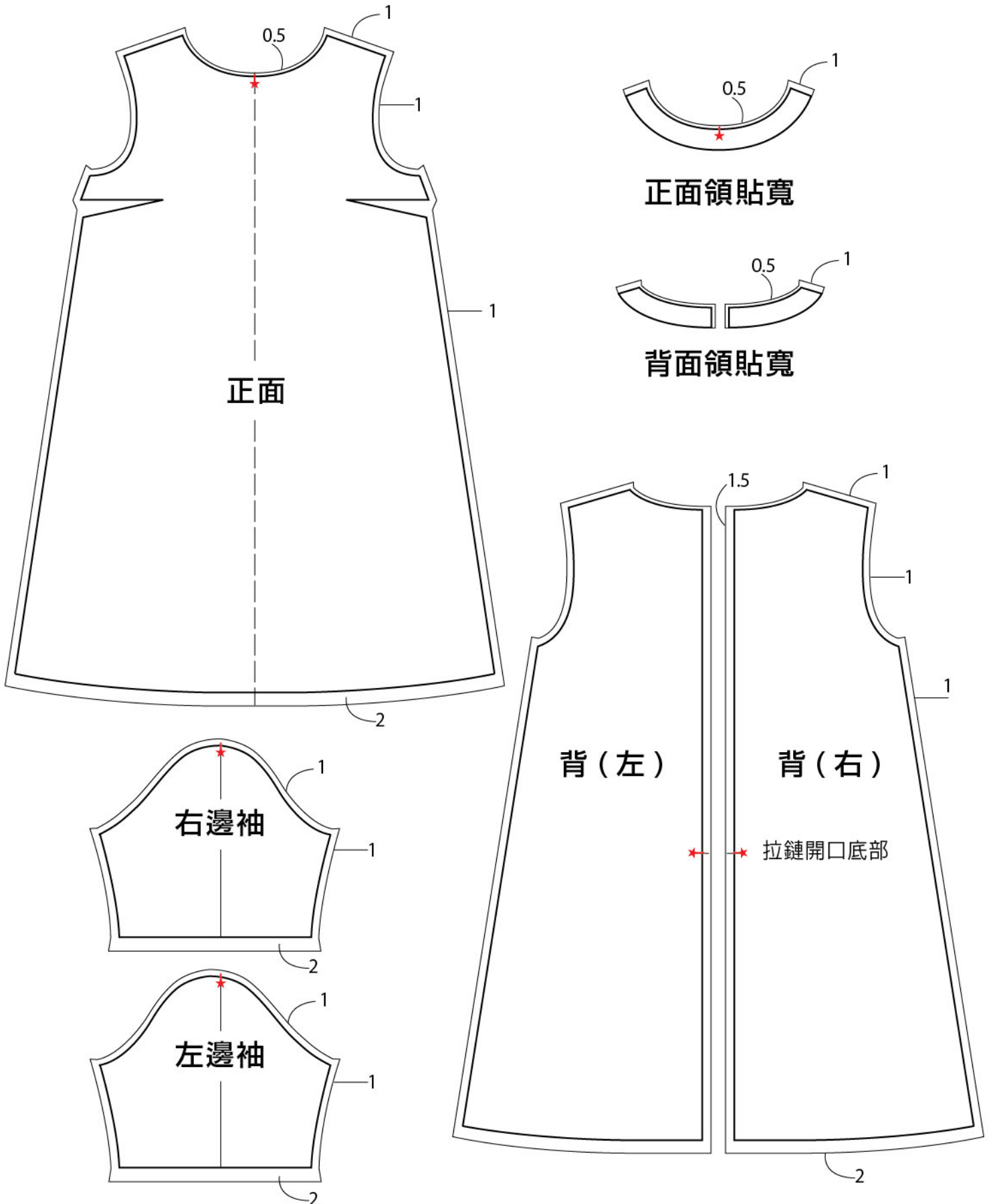

★ 一起加上拉鏈！

A 字長裙制作指示

1

★ 基本設計 (膝長度袖子)

剪裁指引

★ 用粉筆記下



完成尺寸

衣服長度：92 厘米

胸口位：96 厘米

邊口位：70 厘米*

我們提議可使用中等重量布料，
能漂亮地表現衣服輪廓。

用有花紋的布料效果會很好！

圖中樣板是用有花紋麻布。

★ 需預備物料

面布料...110 厘米闊，2 厘米長

樸...90 厘米闊，20 厘米長

透明拉鏈...56 厘米

勾及眼 (小) 1 套

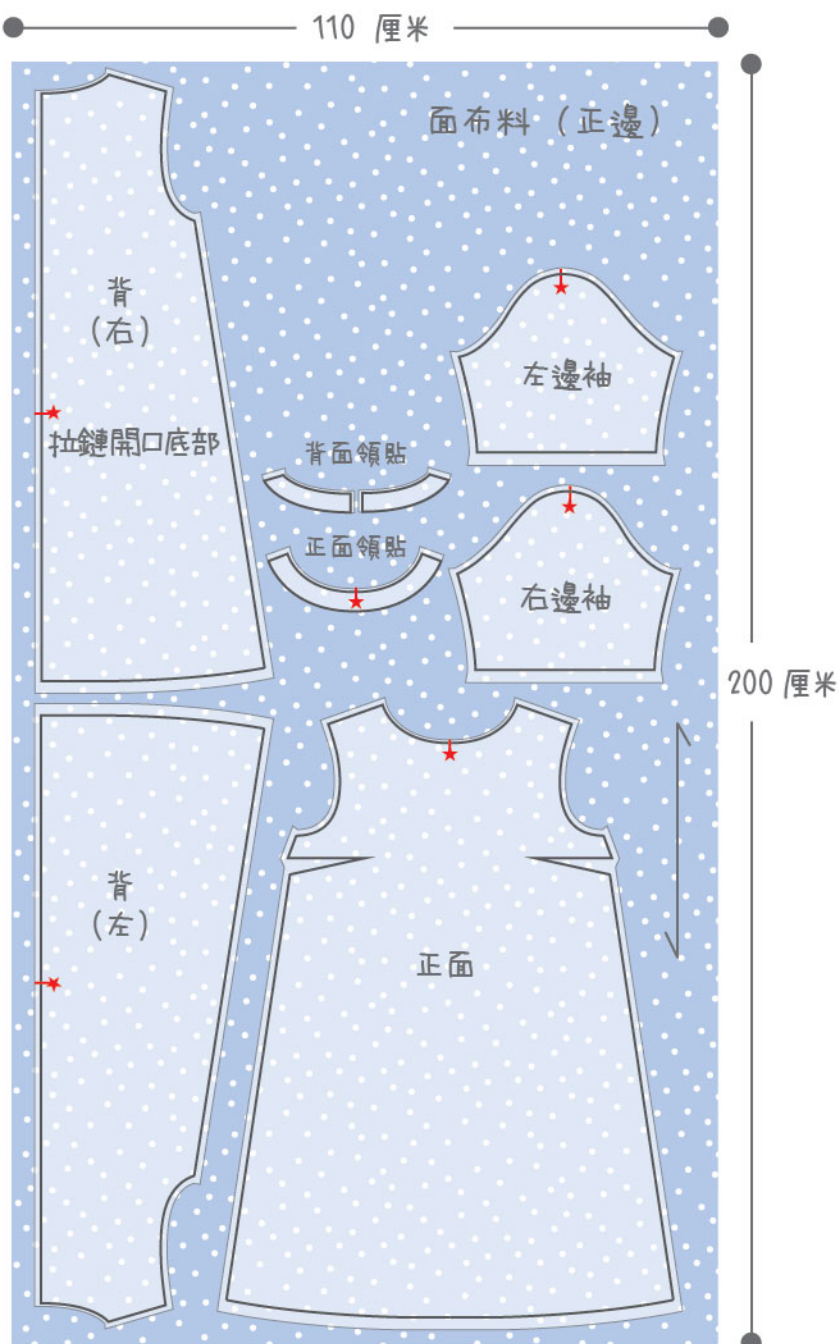

★ 設計 (短袖)



完成尺寸

衣服長度：92 厘米

胸口位：96 厘米

邊口位：70 厘米*

只簡單地用有花紋布料作領口領貼寬及使用白色車線就能制作出一條清新可愛的 A 字裙。

(項目樣板用了棉質 / 有色麻布料)

薄牛仔布料也可使用。

★ 需預備物料

面布料...110 厘米闊, 2 米長

其它布料...110 厘米闊, 20 厘米長

底襟...90 厘米闊, 20 厘米長

透明拉鏈...56 厘米

勾及眼 (小) 1 套

剪裁指引

★ 用粉筆記下

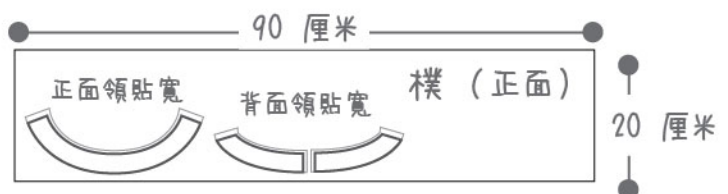
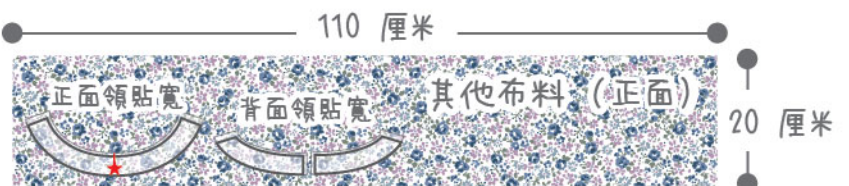

* 步驟 1

縫紉背幅

- ① 以人字部或包邊縫的方法沿中心位車縫，左右背幅（左和右一樣做法）。
- ② 正面一起由拉鏈開口位向下縫左及右背幅。
註： 回針車縫留尾位置。
- ③ 以縫紉機粗縫拉鏈開口位到布料邊緣。
- ④ 按壓止口位。
註： 要有更好的拉鏈縫合應要小心熨平。

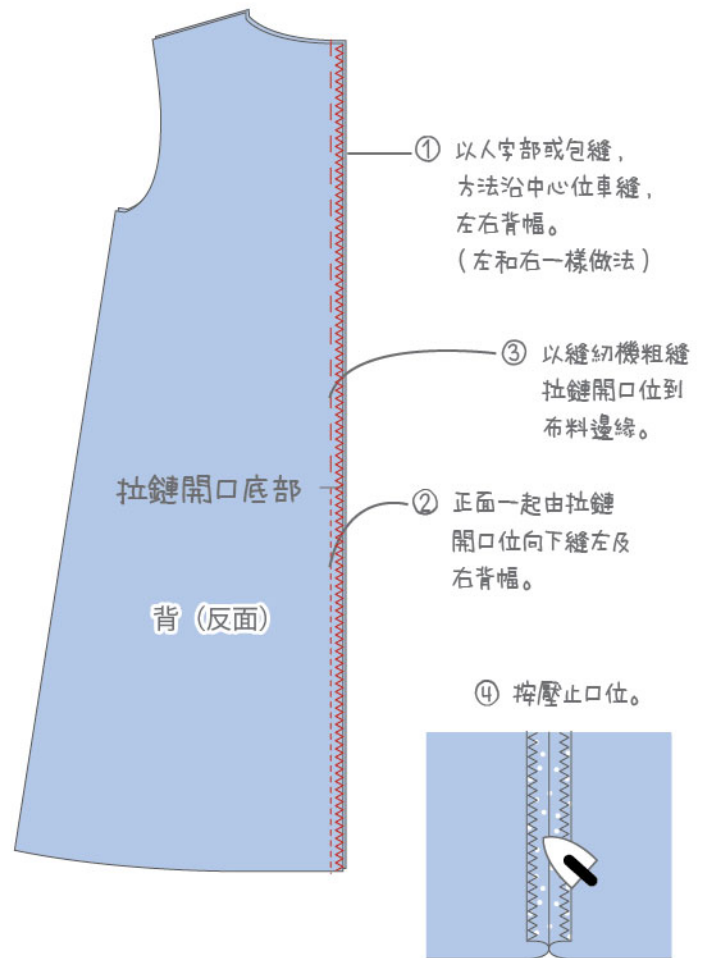

* 步驟 2

隱形拉鏈縫

- ① 在止口位粗縫（手縫）隱形拉鏈。

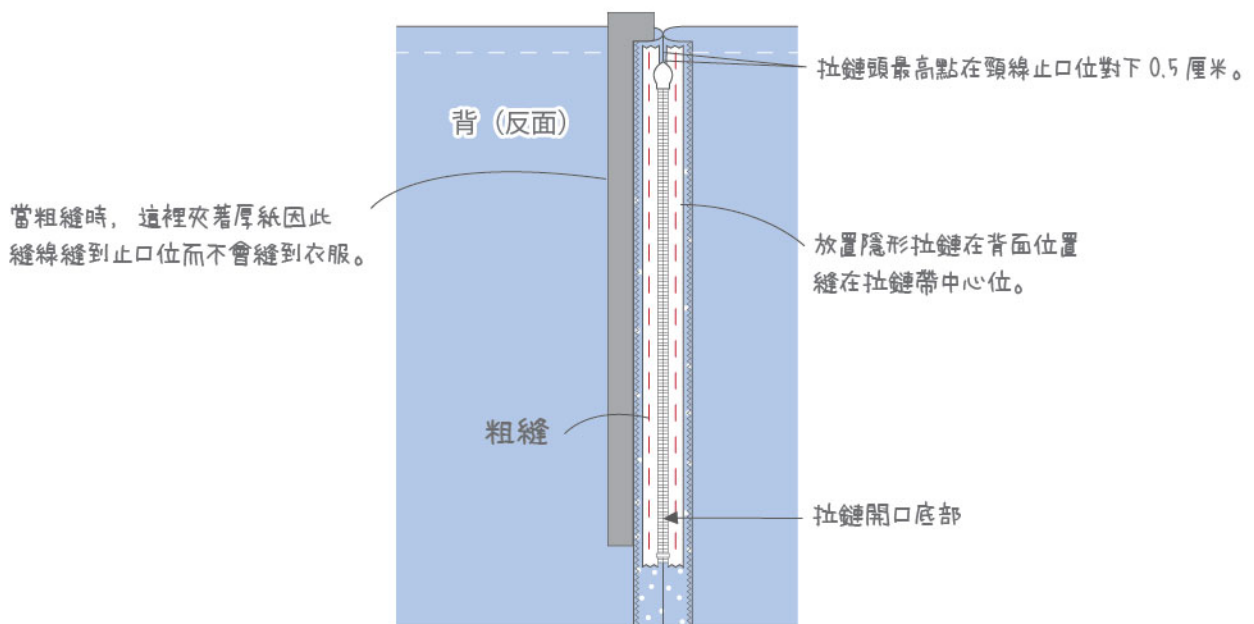

- ② 當粗縫好拉鏈，移走粗縫車線。

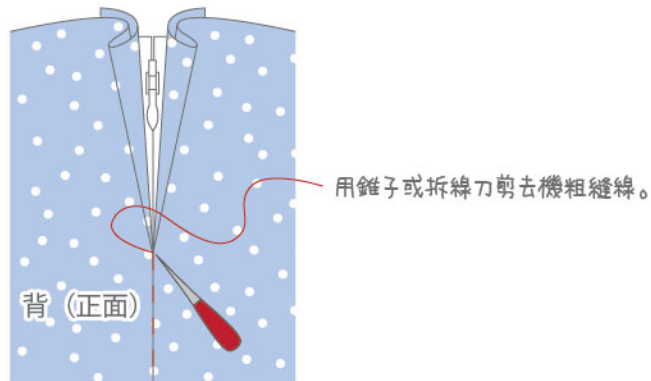

- ③ 用縫紉機車縫拉鏈。



可選擇貼附件

最佳效果是用隱形拉鏈靴

註： 使用隱形拉鏈時，拉鏈停止在底部，可穩妥拉上拉下。若拉鏈袷扣不拿走放到最盡，那就更容易縫。

- ④ 車縫拉鏈邊緣到紙口背幅的止口位，然後穩住拉鏈袷扣。

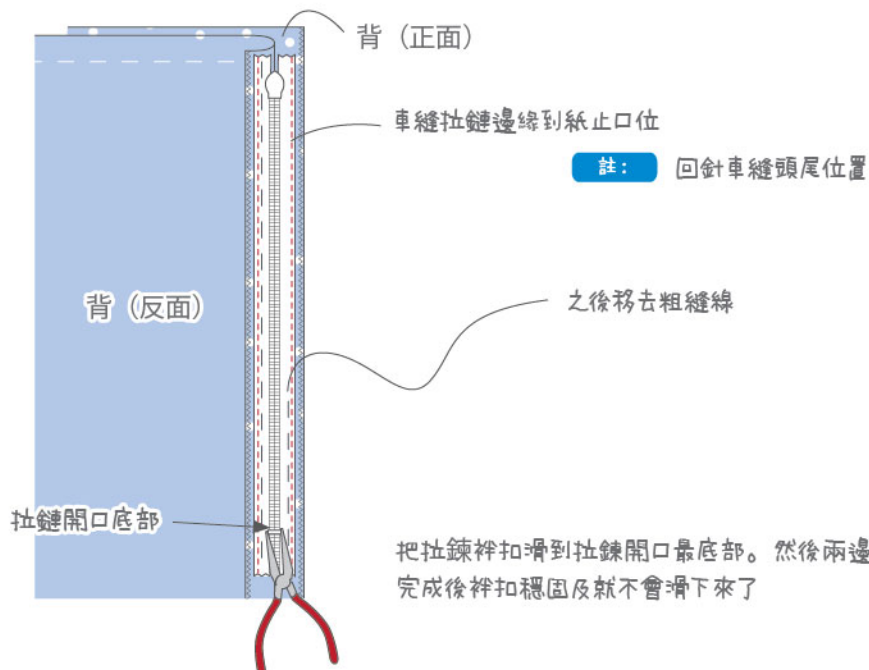

* 步驟 3

縫捏褶由反邊縫到正邊，
摺起捏褶然後熨平。

註： 回針車縫頭尾位置

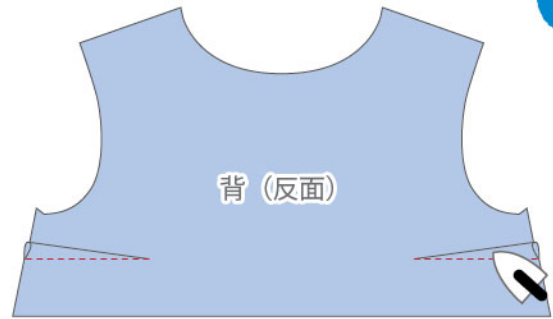

* 步驟 4

將正及背面縫在一起。

- ① 正面布料一起，沿肩膀止口縫正幅及背幅。(圖 1)
- ② 車縫邊緣。(圖 2)
用人字部或包邊縫完成止口邊縫。
對著正面摺起止口位，然後熨平。

註： 回針車縫頭尾位置

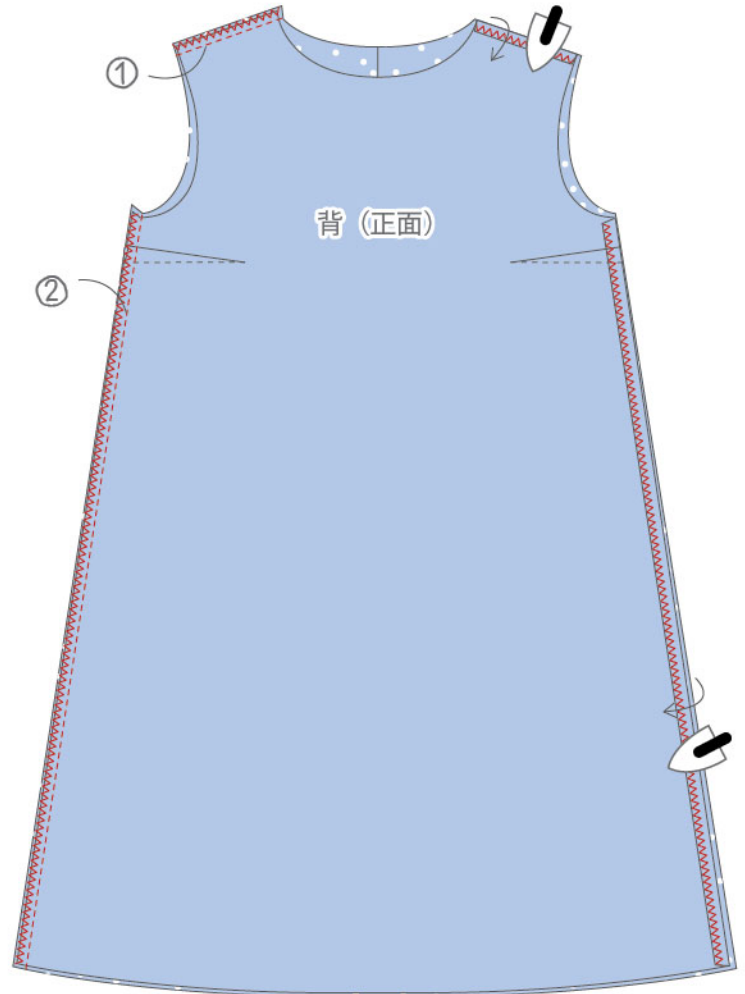

* 步驟 5

車縫袖口底部止口。

- ① 面布對面布，縫袖口底部止口，
用人字部或包邊縫完成止口邊縫合。
摺起止口位向正面，然後熨平。
- ② 反袖口邊到入面兩次然後縫合。

註： 回針車縫頭尾位置

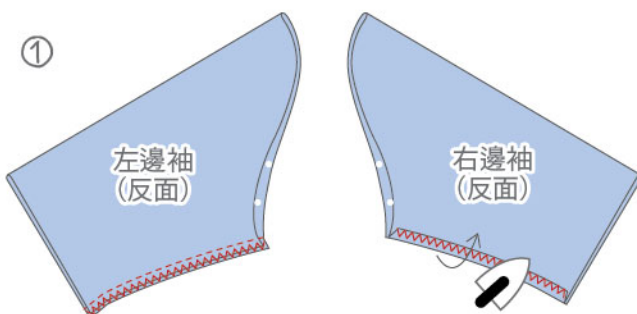

其他提示

我們提議用白色線完成縫合作一個清新形象！

* 按步驟 8 縫袖口邊位可減少換線的次數。

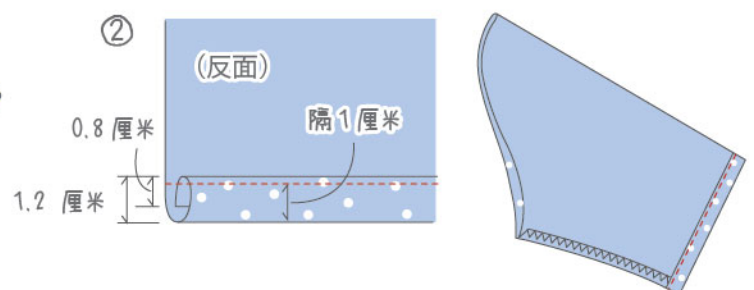

* 步驟 6

車縫袖子。

- ① 正邊一起，車縫袖子到衣服上。
用人字部或包縫完成止口邊縫。
- ② 摺起止口疊在袖子然後熨平，
左右都是這樣做。

註：回針車縫頭尾位置，確保袖口上的
記號和肩膀止口是對齊的

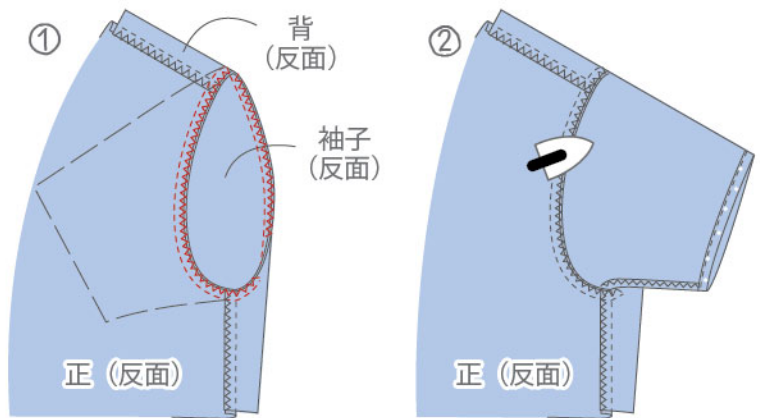

* 步驟 7

縫上領口領貼寬。

- ① 黏上樸到後領貼寬。
- ② 車縫前及後領貼寬一起然後按壓止口位。

註：回針車縫頭尾位置

- ③ 用人字部或包縫完成領貼寬邊縫合。
- ④ 正面一起縫領貼寬到衣服領線。

註：回針車縫頭尾位置，用大頭針固定，
前幅衣服及正領貼寬確保可對齊
他們的中心點。

- ⑤ 摺領貼寬正面出來又退後少少，
然後按壓下令正面的衣服看不到。

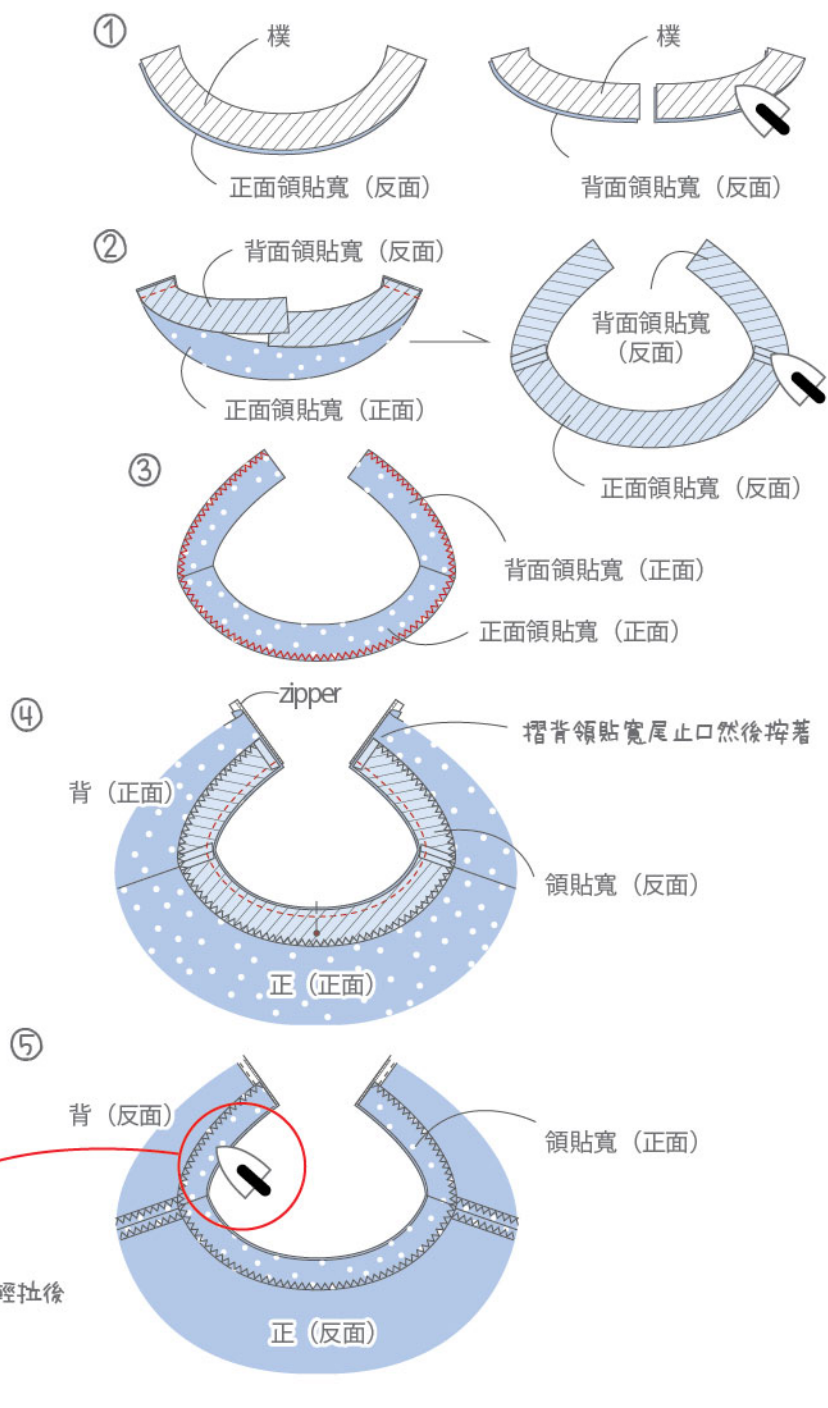

* 步驟 8

完成縫紉。

① 縫紉領口。

註：回針車縫頭尾位置

② 反起摺邊 2 次然後縫紉。

註：縫到最尾時，回針車縫頭尾位置

其他提示

我們提議用白色線完成縫合作一個清新形象！

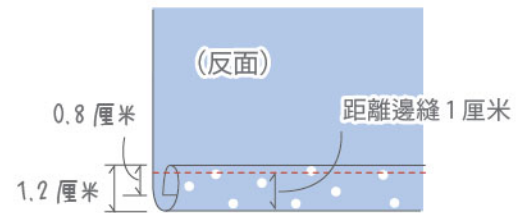
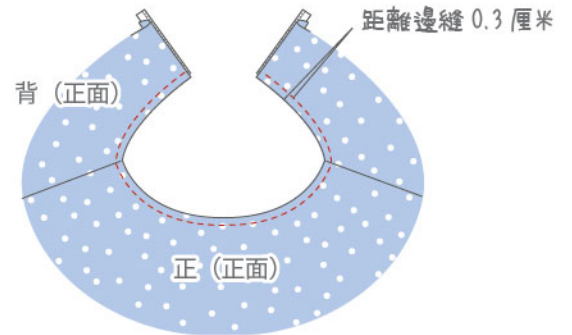

* 步驟 9

完成！

① 暗縫邊摺尾的後領貼寬 (圖 1)

② 在肩上，用手暗縫邊領貼寬到衣服止口位 (圖 2)

③ 掛上鈎眼扣到背領口。

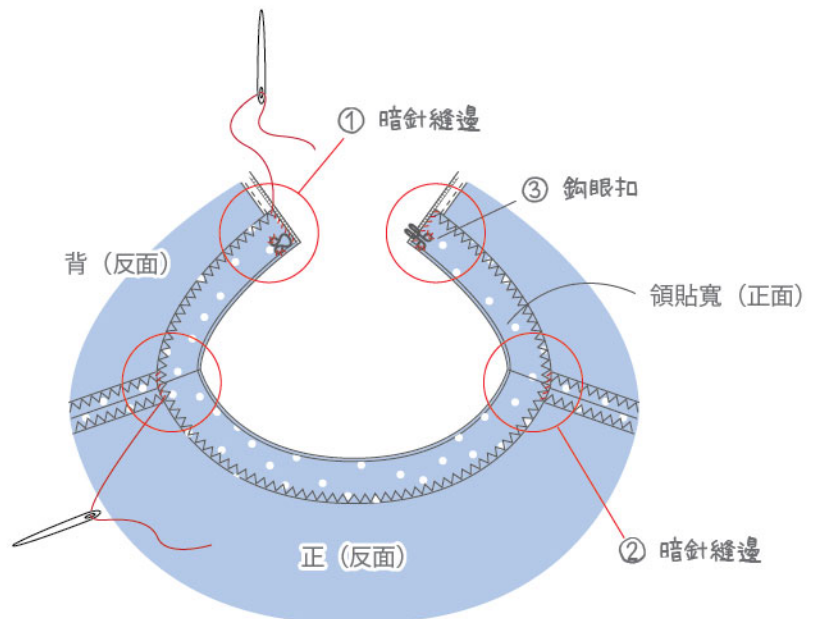

用熨斗熨平就完成！